

除湿机 使用说明书

产品型号:
SJ-518E



精益求精，追求卓越，让您健康生活每一天！



销售凭证粘贴

杭州松井电器有限公司

HANGZHOU SONGJING ELECTRIC CO.,LTD.

地址：杭州市余杭经济开发区唐梅路17号

电话：0571-88136897, 88136880

传真：0571-88153341

网址：www.hzsongjing.com

E-mail:songjing@hzsongjing.com

杭州松井电器有限公司
HANGZHOU SONGJING ELECTRIC CO.,LTD.

谢谢!

感谢您和您的家人选择松井品牌除湿机作为您的居家良伴，此说明书将会向您说明此款除湿机的正确使用方法及保养方式。请您花上几分钟的时间来通篇阅读这份说明书，以便熟悉此台除湿机的性能及操作。

此除湿机将从空气中除去多余的湿气，为您的居家及办公创造舒适的环境。其轻巧便利的设计使您在居家及办公环境轻易移位。

目录 SJ-518E

特性	2
规格参数	4
产品结构	5
操作说明	7
机器保养	09
故障排查	10

特性

● 强大除湿能力

基于冷冻技术的原理，此除湿机可以从空气中除去多余的湿气，保持房间干燥及舒适。

● 轻巧性便携设计

设计简洁轻巧，移动十分便利。

● 湿度可调节性

可根据不同的房间或个人需求选择不同的除湿水平。

● 定时开关

设置机器开关时间。

● 安静运转

运转低噪音设计。

● 节能设计

低电力消耗设计。

● 负离子/UV灯设计

静电除尘、净化空气、杀菌功能、可改善肺功能、心肌功能、改善睡眠、促进新陈代谢、增强抗病能力。营造森林氧吧，感受大自然空气。



SJ-518E
使用说明

规格参数

型号	SJ-518E
名义除湿量	0.71kg/h(27°C/60%RH)
最大除湿量	60L/D
电源	220V/50Hz
额定输入功率	445W
额定输入电流	2.3A
最大输入功率	580W
最大输入电流	2.8A
冷凝压力MAX	2.5MPa
蒸发压力MAX	1.0MPa
两器最大压力	2.5MPa
制冷剂/注入量	R410A/260g
保险丝规格	F型, 2A, 250V
机体尺寸 (W*D*H)	280*277*700mm
产品执行标准	GB4706.1-2005、GB4706.32-2012
防护等级	1p21

由于技术原因, 这些数据可能改变, 在此不另行更改, 请查阅贴在产品上的标签。

安全使用警告

使用此机台前, 请注意以下安全警告, 并遵守之:

- 1、请注意使用机器的位置, 此机必须直立平稳地面上。
- 2、在运输或斜放后, 请在一小时后开机。
- 3、机器使用时, 家中有小孩或宠物靠近, 请严密监视留意以免发生危险。
- 4、在清洁或储存此除湿机时请先将插头拔下。
- 5、请勿将机器浸泡在水中或接近水源。
- 6、请勿将机器放置在靠近发热装置或易燃危险品处。
- 7、请勿将手指或其他物品塞入进风口或出风口处。
- 8、请勿坐立在此机台上。
- 9、移动本机前, 请按照要求将水箱进行排水。
- 10、请确保排水管往下安装以便冷凝水可以持续地排除。
- 11、如果电源线损坏, 请找厂商或(当地)合格的服务机构来替您服务。
- 12、禁止在长期无人值守的场所使用本除湿机, 以免发生意外。
- 13、除湿机不使用时, 必须拔下电源插头, 以免发生意外和能耗损失。
- 14、维修机器请与维修站联系, 由专业维修技师为您服务, 切勿自行或由不专业人士修理, 不仅容易发生危险且后果自行负责。

精益求精, 追求卓越, 让您健康生活每一天!

SONGJING
松井电器

产品结构

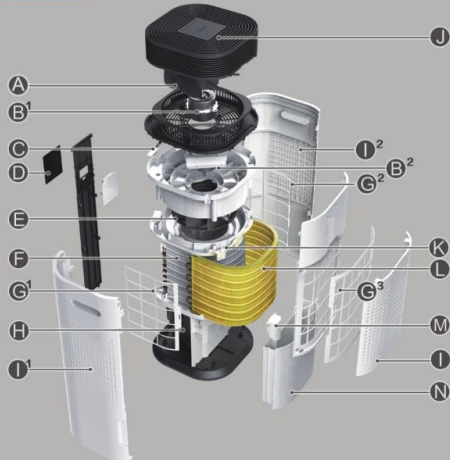

主要部件指示

A 轴流风轮	F 冷凝器	L 左侧面进风口
B 轴流电机	G 粗效过滤网 (标配)	M 背部进风口
C 后倾式离心电机	H 粗效过滤网 (标配)	N 顶部出风口
D 净化组件 (选配)	I 压缩机	O 温湿度传感器
E 触摸屏	J 右侧面进风口	P 蒸发器
F 后倾式离心风轮	K 浮子组件	Q 水箱

准备! 检查



机体内有压缩机, 需直立放置, 如有倾倒或经长途运输, 请至少把机器直立放置3小时以上, 再通电开机。



机体内有压缩机, 适用湿度范围5-38°C, 另外, 若除湿机长时间在18°C以下的工况中工作, 会进行除霜操作, 对除湿功能会有一些影响。

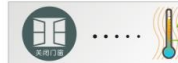

除湿机并非冷气机, 而且运转中会发热, 另外由于关闭门窗使用, 室内电器的热能及太阳辐射的影响, 室温会略微上升。



为了除湿机有效的运行, 请确保机器前后50公分无遮挡, 以利于空气流动。

- 请确认水箱安放好, 水箱未安装或浮子位置偏移时, 机器将不能运行。
- 触摸屏表面有防刮痕透明保护膜, 希望更美观的客户可以选择撕下。

使用建议

- 1、室内空气湿度维持在60%-70%范围, 人体感知较为舒适, 设定湿度在此范围最佳; 若湿度设定太低, 除会让人感到干燥外, 由于室内、外湿度差别大, 湿气扩散较快, 致使压缩机反复开机、停机、影响使用寿命, 也消耗较多能源。
- 2、遇极端天气, 建议长时间使用; 使用时门窗尽可能关闭, 否则室外潮湿空气不断进入到室内, 室内湿度将不易降低。
- 3、辅助干衣使用时, 衣物相隔一定距离摆放, 衣物请勿过于贴近除湿机出风口。已干燥的衣服要尽早收掉。



(SJ-518E)

触屏面板操作



开关机

电源接通时，蜂鸣器鸣叫一声，显示屏显示蓝色“88”，机器进入待机状态。按下电源键，机器开机并自动进入CNT(持续除湿)模式运行，电源灯和CNT灯显示橙色，此时风速默认为高速，风速灯亮红色。再次按下此键，机器关闭，风机延时10秒关闭。在CNT模式下，可独立设置风速、定时、净化等功能。

湿度设定

按下此键，系统退出CNT模式，进入智能模式；低于设定湿度时自动停机，超过时恢复运行。系统默认湿度设定为65%RH，双“8”按如下方式循环显示：



湿度设定完成后5秒，双“8”显示当前环境湿度。长按湿度调节键3秒可查询当前环境温度。当设定湿度值为“-”%时，启动CNT模式，5秒后，湿度调节灯熄灭，CNT灯亮起。
注：全球普遍采用湿度测量精度“±3%”，以保护压缩机，延长寿命。

定时键

待机状态下，按此键设置定时开机时间(1-24小时)；机器运行状态下，按此键设置定时关机时间。设置为0即取消定时。

风速键

按下此键，可在高速与低速之间切换。此键控制轴流风机运行，开启喷射模式，高速时，亮红灯，低速时，亮蓝灯。

喷射键

此键控制轴流风机运行，开启喷射模式，亮橙灯。

净化键 (选配)

按下此键，开启负离子及UV光触媒净化功能。净化功能可单独开启；待机时，按下此键，风机启动，压缩机不启动，单独用于空气净化，此时仍然可以设置定时和调整风速。

88 双8显示屏

此显示屏显示5项内容：

- 1、当机器启动时，其显示当前环境的湿度；
- 2、当您设置湿度时，其显示您设置的湿度；
- 3、当您设置定时时，其显示您设置的时间；
- 4、当您长按湿度设定键3秒后，其显示当前环境湿度；
- 5、机器正常运行时，其显示当前环境湿度，显示范围20%-95%。



数字颜色

- 当湿度适宜时，湿度数字显示蓝色。
- 当湿度偏高时，湿度数字显示绿色。
- 当湿度过高或者过低时，湿度数字显示红色。

PULL 水满灯

当水箱水满后，FULL灯显示红色，所有按键灯熄灭，且均不可用。此时请将水箱中的水清空，并将水箱放回正确的位置。水箱放回后，机器会自动恢复运行。如果水箱浮子上黑色的感应片位置不对或者脱落，此指示灯也会亮红色，此时需要检查感应片。

排水方法

- 水箱排水** 冰箱取出方法：①双手抓住水箱两侧，慢慢向后拉出即可。
- 排水管排水** 先将水箱①取出，然后把②排水管与排水口稳固相连，③水管另一端连接地漏或其他容器，最后将水箱放回。

- 注意：
- 1、本机采用无触点水位开关，在机器运行时取出水箱，机器将停止工作。
 - 2、本机出厂默认为水箱排水。
 - 3、请勿将④水箱中浮子移走，如果水箱中浮子被移走后，水满感应器将无法正常感应到水位，以致机器处于水满状态，无法正常工作。
 - 4、当放入水箱时用双手将水箱按紧，如果水箱没有放置好，水满感应器仍然报警，除湿机将无法正常工作。

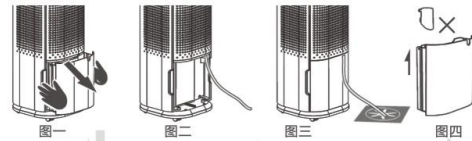

安全规范

- 1、请勿用潮湿的手去插拔电源插头。
- 2、请勿以拔出电源线的方式来停止除湿机运转。
- 3、请勿连接过压电源或者超负荷使用插座。
- 4、请勿使用细棒、硬物插入机身以免发生故障。
- 5、请勿以任何方式堵住进风口。
- 6、请勿在倾斜状态下移动、存放机器。
- 7、请勿饮用除湿所得水，或其喂养动植物。
- 8、请勿在机器运行过程中打开机器外壳。
- 9、请勿在以下环境中使用除湿机：发热源附近，可燃性气体可能会泄露的地方、灰尘较大的地方、阳光暴晒的地方、倾斜的地方。
- 10、在清洁前请先停止运转并拔掉插头。



机器保养

(清洗机器)

- 1、用柔软布擦拭表面，控制面板用干布擦拭，请勿用水直接清洗。
- 2、严重的脏物应用厨房指定中性清洗剂沾湿软布，捏干后擦拭。

(清洗水箱)

- 1、用柔软的抹布清洗水箱内部。
- 2、不要拆卸浮子组件，并彻底清除浮子内残留的水，否则浮子将无法上浮。

(长时间不使用时)

- 1、拔掉插头，倒掉水箱内残留水分，擦干存放好。
- 2、将电源线收好，机器须直立存放，避开阳光直射。

故障排查

- 机器正常工作状态
- 1、出风口的气流温度略高于室温。
 - 2、打开机器背部的过滤网，手摸冷凝翅片，感觉较冷。

故障问题	现象 & 原因	解决方案
无法启动	水满指示灯亮	A
	机器通电后无鸣叫的一声	B
	机器通电后有鸣叫的一声	C
不除湿	室内湿度或温度过低	D
漏水	水箱排水时漏水	E
	水管排水时漏水	F
按键无反应	控制面板异常	G
显示E1	蒸发器传感器异常	H
显示E2	温湿度传感器异常	I
显示CL	环境温度 < 5℃压缩机不工作	更换机器工作环境
显示CH	环境温度 > 38℃压缩机不工作	更换机器工作环境

- A:首先检查水箱上面的浮子和芯片是否安装到位，有无松动，芯片如果有灰尘等脏污，取出擦拭干净再放进去；然后水箱需要安装准确。
- B:主板有问题，可能是主板的线路松动导致，可以将主板的接线口重新插拔下或者更换主板。
- C:插电后按下开机键，然后按住“湿度设置”键3秒以上，观察显示屏数字变化，如果变为“00”，则为温度传感器故障，需要更换新的温湿度传感器；如果可以正常显示机器温度，则需要更换控制电路板。
- D:当室内湿度过低时，是不需要使用除湿机的；当室内温度过低时，除湿机会长时间化霜，除湿效率低。
- E:水箱装满水，测试水箱是否有裂缝或破损，如有问题，联系售后服务中心更换水箱。
- F:首先检查排水管是否安装正确，然后检查排水管是否被堵塞，排水口是否浸没在水中，最后检查排水管出水口是否比接口处的水平面要低。
- G:如机器可以开机运行，则判定为控制电路板受潮，需要更换新的控制电路板。
- H:显示“E1”表示蒸发器传感器损坏或接线口松动。
- I:显示“E2”表示温湿度传感器损坏或接线口松动；重新插拔温湿度传感器的接线口，或者更换温湿度传感器。

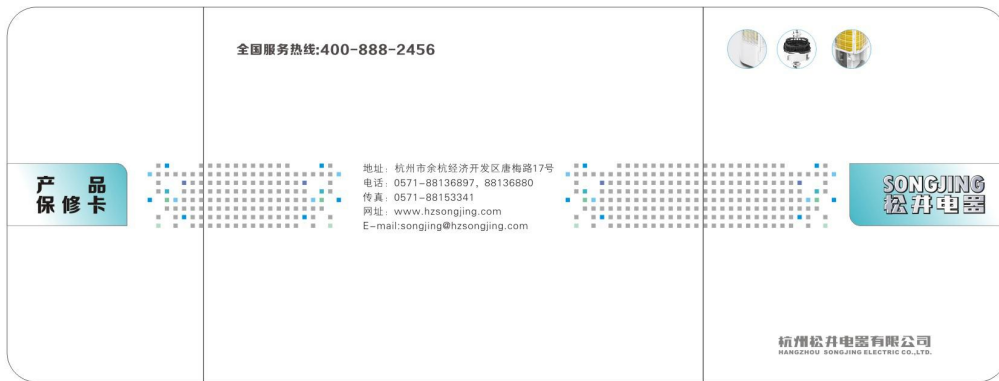
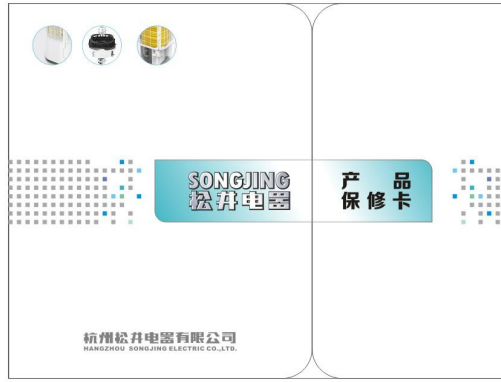

尊敬的用户

- ① 非常感谢您购买松井系列产品，感谢您对松井品牌的支持！
- ② 在使用过程中，如果机器发生故障请及时与松井售后服务中心联系，我们将为您提供优质的服务与咨询。
- ③ 松井竭诚为您提供“整机一年保修，压缩机三年保修，终生维护”的优质服务。
- ④ 机体内有压缩机须直立放置，如有倾倒或经长途运输，请至少把机器直立放置3小时以上，再通电开机。

全国服务热线:400-888-2456

**如果您的产品因质量问题（非人为损坏）而导致的故障
请致电松井全国服务电话，咨询具体保修流程**

保 修 记 录

产品编号	产品型号	购机日期	维修日期	维修内容

保修原则：

您所购买的产品保修期为购买之日起一年（注：压缩机的保修期为购买之日起三年，温湿度传感器属于精密元器件保修期为一年），在此期间机器如发生故障，可将产品发回售后服务中心实行保修。

保修方法：

您可以致电松井全国服务电话，售后服务中心将根据您所在区域位置，建议您送达或托运至松井维修部进行维修；如需维修，请先联系售后服务中心，方便我们做好登记。

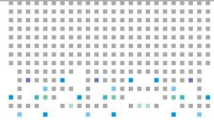

检验测试流程

材料测试

- RoHS测试 (环保)
- 色差测试 (塑料)
- UV测试 (抗老化)
- 盐雾防锈测试 (五金)

安全测试

- 电流测试 (泄露)
- 假手指测试 (孔径)
- 匝间测试 (绝缘)
- 接地测试 (电阻)

元器件测试

- 卤素冷媒测试 (压缩机)
- 带电绕阻测试 (电机)
- 扭力测试 (马达)
- 水压测试 (蒸发器/冷凝器)

性能测试

- 焓差测试 (除湿量/加湿量)
- 风道测试 (空气循环)
- 声波测试 (工作噪音)

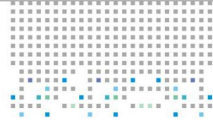

SONGJING
松井电器

合格证

检验员：

检验日期：

